

# SAX LYUKASZTÓGÉPEK TŰZŐGÉPEK

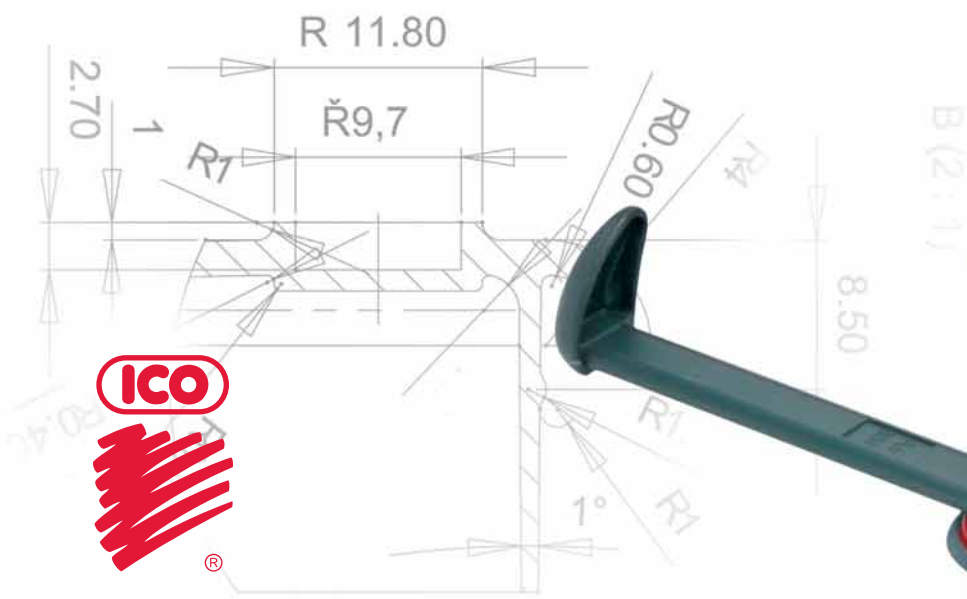

## IRODAI KISGÉPEK ÉS KELLÉKEK

LYUKASZTÓ • TŰZŐGÉP • TŰZŐKAPOCS • KAPOCS  
• RAJZSZÖG, GOMBOSTŰ • GÉMKAPOCSTARTÓ • OLLÓ • ÍRÓSZERTARTÓ  
• BÉLYEGZŐK • UJJNEDVESÍTŐK • LEVÉLMÉRLEG



Lyukak száma



Lyuktávolság



Mágneses



Minimális rendelés



Csomagolási egység



Ürtartalom



Minimális rendelés



Tűzési mélység



Egyszerre fűzhető lapok száma



Lyukátmérő



Kapocs típusa



USB



Környezetbarát



Csak rendelésre



Csomagár



Normál tűzés



Flat clinch tűzés

**SAX**



### A SAX 128 S lyukasztó

cikkszám	szín	kapacitás	db/csomag
060000000	kék	12 lap	1
060000013	fekete	12 lap	1
060000020	piros	12 lap	1

Fémtestű irodai lyukasztógép, állítható távtartóval. Egyszerre lyukasztható lapok száma :12 lap. Lyuktávolság: 80mm. Lyukátmérő: 5,5mm.



**SAX**



### B SAX 308 lyukasztó

cikkszám	szín	kapacitás	db/csomag
060050000	kék	15 lap	1
060050013	fekete	15 lap	1
060050020	piros	15 lap	1

Fémtestű irodai lyukasztógép, műanyag kiegészítővel állítható távtartóval. Egyszerre lyukasztható lapok száma :15 lap. Lyuktávolság: 80mm. Lyukátmérő: 5,5mm.



5

**SAX**



### C SAX 408 lyukasztó

cikkszám	szín	kapacitás	db/csomag
060100000	kék	30 lap	1
060100013	fekete	30 lap	1
060100020	piros	30 lap	1

Fémtestű irodai lyukasztógép, műanyag kiegészítővel állítható távtartóval. A legnépszerűbb modell. Egyszerre lyukasztható lapok száma :30 lap. Lyuktávolság: 80mm. Lyukátmérő: 5,5mm.

A formatervezésben is hasonló kivitelű SAX 539-es tűzőgépet a 134. oldalon találja!



**SAX**



### D SAX 318 lyukasztó

cikkszám	szín	kapacitás	db/csomag
060060000	kék	15 lap	1
060060013	fekete	15 lap	1
060060020	piros	15 lap	1
060060085	szürke	15 lap	1

Közkedvelt, fémtestű irodai lyukasztó, műanyag kiegészítővel, állítható távtartóval. Egyszerre lyukasztható lapok száma:15 lap. Lyuktávolság: 80mm. Lyukátmérő: 5,5mm.

A formatervezésben is hasonló kivitelű SAX 539-es tűzőgépet a 134. oldalon találja!



**SAX**



### E SAX 306 lyukasztó

cikkszám	szín	kapacitás	db/csomag
060040000	kék	20 lap	1
060040013	fekete	20 lap	1
060040020	piros	20 lap	1

Fémtestű irodai lyukasztógép, állítható távtartóval. Egyszerre lyukasztható lapok száma :20 lap. Lyuktávolság: 80mm. Lyukátmérő: 5,5mm.



### ICO Green lyukasztó

cikkszám	szín	kapacitás	db/csomag
060070000	zöld/sárga	15 lap	1

Lebomló műanyagból készült, fémszerkezeti elemekkel rendelkező lyukasztógép. Egyszerre lyukasztható lapok száma: 15 lap. Lyuktávolság: 80 mm. Lyukátmérő: 5,5 mm.



Az ICO Green tűzőgépet a 136. oldalon találja!



### SAX 418, SAX 518 lyukasztó

cikkszám	típus	szín	kapacitás	db/csomag
060110000	SAX 418	kék	25 lap	1
060110013	SAX 418	fekete	25 lap	1
060110020	SAX 418	piros	25 lap	1
060110085	SAX 418	szürke	25 lap	1
060140000	SAX 518	kék	40 lap	1
060140013	SAX 518	fekete	40 lap	1
060140020	SAX 518	piros	40 lap	1
060140085	SAX 518	szürke	40 lap	1

**SAX 418:** Közkedvelt fémtest, irodai lyukasztógép, műanyag kiegészítővel, állítható távtartóval. Egyszerre lyukasztható lapok száma: 25 lap. Lyuktávolság: 80mm. Lyukátmérő: 5,5mm.

**SAX 518:** Közkedvelt fémtestű irodai lyukasztógép, műanyag kiegészítővel, állítható távtartóval. Egyszerre lyukasztható lapok száma: 40 lap. Lyuktávolság: 80mm. Lyukátmérő: 5,5mm.



A formatervezésben is hasonló kivitelű SAX 539-es tűzőgépet a 134. oldalon találja!



**SAX**

5

### Mechanikus fém lyukasztó

cikkszám	szín	kapacitás	db/csomag
060010110	fekete	10 lap	1

Mechanikusan működő fém lyukasztó, állítható távtartóval. Egyszerre lyukasztható lapok száma: 10 lap. Lyuktávolság: 80 mm, mely állítható.

**A fotó csak illusztráció!**



### Mechanikus fém lyukasztó

cikkszám	szín	kapacitás	db/csomag
060010100	fekete	20 lap	1

Mechanikusan működő fém lyukasztó, állítható távtartóval. Egyszerre lyukasztható lapok száma: 20 lap. Lyuktávolság: 80mm, mely állítható.

**A fotó csak illusztráció!**



### BOXER 080 lyukasztó

cikkszám	szín	kapacitás	db/csomag
060240913	fekete	10 lap	1
060240985	szürke	10 lap	1

Kisméretű, fémtestű lyukasztógép, műanyag ütköztetőléccel. Egyszerre lyukasztható lapok száma: max. 10 lap. Lyuktávolság: 80 mm. Lyukátmérő: 5,5 mm.



**ICO boxer**





## Dobja fel irodáját ragyogó WOW színekkel!

Az innovatív tulajdonságokkal felruházott Leitz WOW termékek élénk, vibráló színviláguknak köszönhetően nem csak egyéniségét hangsúlyozzák ki, de hatékonyabb munkavégzést is eredményeznek!



### LEITZ NEXXT 5008 metálfényű lyukasztó

cikkszám	szín	kapacitás	db/csomag
060620090	fehér	30 lap	1
060620015	metál rózsza	30 lap	1
060620000	metál kék	30 lap	1
060620080	metál narancs	30 lap	1
060620040	metál zöld	30 lap	1

• Kisebb erőfeszítés a szabadalmaztatott mélyített markolatnak és élesebb lyukasztóegységnek köszönhetően • Megerősített távtartó, a kívánt formátumot jól láthatóvá tévő, színes kerettel • Könnyen üríthető hulladéktartály • 30 lap kapacitás



### LEITZ NEXXT 5502 metálfényű tűzőgép

cikkszám	szín	kapacitás	kapocs méret	db/csomag
061320000	metál kék	30 lap	24/6	1
061320090	metál fehér	30 lap	24/6	1
061320015	metál rózsza	30 lap	24/6	1
061320080	metál narancs	30 lap	24/6	1
061320040	metál zöld	30 lap	24/6	1

• Mindig tökéletes, elakadásmentes tűzés a szabadalmaztatott DIT technológiának köszönhetően • Nyitott, zárt és U-alakú tűzési lehetőségek • 180°-ban nyíló, felültöltős szerkezet • Beépített kapocskiszedő • 30 lap kapacitás • Ajánlott tűzőkapocs: Leitz Power Performance P3 tűzőkapocs (24/6 és 26/6 méret)



### D RAPID FC10 fém lyukasztó

cikkszám	szín	kapacitás	db/csomag
060010200	vízkek	10 lap	1
450000117	fekete	10 lap	1
060010220	meggyvörös	10 lap	1

Kompakt lyukasztó otthoni és iskolai felhasználásra. Fém konstrukció, megerősített ABS műanyag kar és aljzat. Formatervezésében illik a RAPID F16 tűzőgéphez. Állítható távtartó (A/4, A/5, A/6). Lyukátmérő: 5,5mm. Lyuktavolság: 80mm. Kapacitás: 10 lap.

A formatervezésben is hasonló F16-os tűzőgépet keresse a 136. oldalon!



### E RAPID FC20 fém lyukasztó

cikkszám	szín	kapacitás	db/csomag
060010300	vízkek	20 lap	1
060010313	fekete	20 lap	1
060010320	meggyvörös	20 lap	1

Kompakt lyukasztó otthoni és iskolai felhasználásra. Fém konstrukció, megerősített ABS műanyag kar és aljzat. Formatervezésében illik a RAPID F16 tűzőgéphez. Állítható távtartó (A/4, A/5, A/6). Lyukátmérő: 5,5mm. Lyuktavolság: 80mm. Kapacitás: 20 lap.

Keresse az F16-os tűzőgépet a 136. oldalon!





### SAX 300 lyukasztó

cikkszám	lyukak száma	szín	kapacitás	db/csomag
060030013	4	fekete	15 lap	1

Könnyűfém test, fémszerkezet, ütközőléccsel ellátott 4 lyuk egyidejű lyukasztására alkalmas lyukasztógép. Egyszerre lyukasztható lapok száma: 15 lap. Lyuktávolság: 80 mm. Lyukátmérő: 5,5 mm.

A

SAX



5,5 mm, 80 mm, 15, 4, 1 db, ÉLETRA GARANCIA SZÓLO

### SAX 488 lyukasztó

cikkszám	lyukak száma	szín	kapacitás	db/csomag
060130013	4	fekete	25 lap	1

Alkalmas 1-4 lyuk, kiegészítővel 6 vagy több lyuk egyidejű lyukasztására is. Könnyűfém test. Fém távtartó. Állítható lyuktávolság. Erős fém szerkezet. Kifejezetten alkalmas filófaxok betétlapjainak lyukasztására. 5 vagy több lyuk egyidejű lyukasztásához. Lyukátmérő: 5,5 mm. Lyukasztási kapacitás: 25 lap.

B

SAX



5,5 mm, 80 mm, 25, 4, 1 db, ÉLETRA GARANCIA SZÓLO

### SAX 618 karos lyukasztó

cikkszám	szín	kapacitás	db/csomag
060200000	kék	65 lap	1
060200013	fekete	65 lap	1
060200020	piros	65 lap	1

Közkedvelt, fémtestű, nagy teljesítményű, irodai karos lyukasztógép műanyag távtartóval. Lyukasztóbélyeg mechanikájának köszönhetően 50%-kal kevesebb erőfelfejtés szükséges a lapok átlukasztásához. Egyszerre lyukasztható lapok száma: 65 lap. Lyuktávolság: 80 mm. Lyukátmérő: 5,5 mm.

C

SAX



-50% KEVESEBB NYOMÓERŐ Less stress to press

5,5 mm, 80 mm, 65, 1 db, ÉLETRA GARANCIA SZÓLO

### SAX 606/608 karos lyukasztó

cikkszám	szín	kapacitás	db/csomag
060180000	kék	65 lap	1
060180013	fekete	65 lap	1
060180020	piros	65 lap	1

**SAX 606:** Közkedvelt, fémtestű, nagy teljesítményű irodai karos lyukasztógép, fém távtartóval. Egyszerre lyukasztható lapok száma: 65 lap. Lyuktávolság: 80 mm. Lyukátmérő: 5,5 mm.

**SAX 608:** Közkedvelt, fémtestű, nagy teljesítményű irodai karos lyukasztógép, fém távtartóval. Egyszerre lyukasztható lapok száma: 65 lap. Lyuktávolság: 80 mm. Lyukátmérő: 5,5 mm. 25%-kal kisebb nyomóerő.

D

SAX



-25% KEVESEBB NYOMÓERŐ Less stress to press

5,5 mm, 80 mm, 65, 1 db, ÉLETRA GARANCIA SZÓLO

5



## A BOXER mini tűzőgép

cikkszám	szín	kapacitás	kapocs méret	db/csomag
061020000	kék	10 lap	No 10	1
061020013	fekete	10 lap	No 10	1
061020020	piros	10 lap	No 10	1

Műanyag testű, fémszerkezetű tűzőgép. Könnyű szerkezete, kis mérete és speciálisan kialakított nyomófelülete kényelmes használatot tesz lehetővé. No.10-es kapoccsal működő tűzőgép. Tűzési mélység: 50 mm. Egyszerre összetűzhető lapok száma: 10 lap.



3 ÉVRE  
garancia  
SZÓLÓ





## B BOXER S1 tűzőgép

cikkszám	szín	kapacitás	kapocs méret	db/csomag
061060000	kék	10 lap	No 10	1
061060013	fekete	10 lap	No 10	1
061060020	piros	10 lap	No 10	1
061060085	szürke	10 lap	No 10	1

Formatervezett, elegáns kivitelű tűzőgép. Gyártásánál felhasznált minőségi anyagok biztosítják a hosszú élettartamot és a magas használati értéket. No. 10-es kapoccsal működő tűzőgép. Tűzési mélység: 50 mm. Tűzési kapacitás: 10 lap.



3 ÉVRE  
garancia  
SZÓLÓ



5



## C SAX 19 tűzőgép

cikkszám	szín	kapacitás	kapocs méret	db/csomag
060800000	kék	10 lap	No 10	1
060800013	fekete	10 lap	No 10	1
060800020	piros	10 lap	No 10	1
060800085	szürke	10 lap	No 10	1

Műanyag testű, fémszerkezetű tűzőgép. Könnyű szerkezete, kis mérete és speciálisan kialakított nyomófelülete kényelmes használatot tesz lehetővé. No.10-es kapoccsal működik. Tűzési mélység: 45 mm. Egyszerre összetűzhető lapok száma: 10 lap.



3 ÉVRE  
garancia  
SZÓLÓ





## D BOXER SX 11 mini tűzőgép

cikkszám	szín	kapacitás	kapocs méret	db/csomag
061081000	kék	16 lap	No 10	1
061081013	fekete	16 lap	No 10	1
061081020	piros	16 lap	No 10	1
061081085	szürke	16 lap	No 10	1

Fémszerkezetű tűzőgép, műanyag takaróelemekkel, kapocskiszedővel. Finger-touch technológia a tűzéshez 60%-kal kisebb erőfeszítés szükséges. Használható kapocsméret No.10. Tűzési mélység: max. 29mm. Egyszerre összetűzhető lapok száma: max. 16lap.

Keresse a  
BOXER-Q tűzőkap-  
csokat a 139. oldalon!



3 ÉVRE  
garancia  
SZÓLÓ



KISEBB  
NYOMÓERŐ  
60%



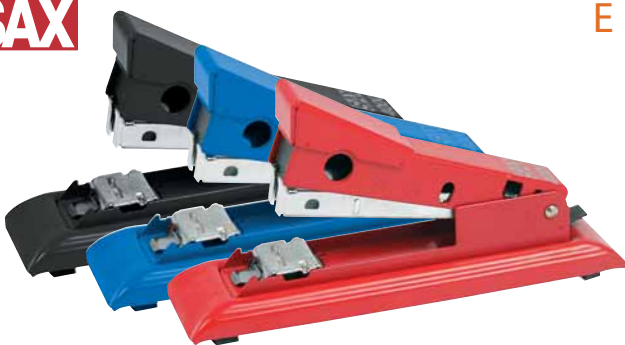

## E SAX 400 C tűzőgép

cikkszám	szín	kapacitás	kapocs méret	db/csomag
060940000	kék	25 lap	24/6; 26/6	1
060940013	fekete	25 lap	24/6; 26/6	1
060940020	piros	25 lap	24/6; 26/6	1

Könnyen kezelhető, fémtestű tűzőgép. Fűző, tűző és szegző funkcióval. Használható kapocsméret: 24/6, 26/6. Tűzési mélység: 50 mm. Egyszerre összetűzhető lapok száma: 25 lap.



3 ÉVRE  
garancia  
SZÓLÓ



**BOXER S2 tűzőgép**

cikkszám	szín	kapacitás	kapocs méret	db/csomag
061070000	kék	20 lap	24/6; 26/6	1
061070013	fekete	20 lap	24/6; 26/6	1
061070020	piros	20 lap	24/6; 26/6	1

24/6 és 26/6 kapocssal működő tűzőgép, fűzésre valamint tűzésre egyaránt alkalmas. Tűzési mélység: 45 mm. Tűzési kapacitás: 20 lap.



Keresse a BOXER-Q tűzőkapcsokat a 139. oldalon!



**BOXER 200, BOXER 400 tűzőgép**

cikkszám	típus	szín	kapacitás	kapocs méret	db/csomag
060980000	200	kék	25 lap	24/6	1
060980013	200	fekete	25 lap	24/6	1
060980085	200	szürke	25 lap	24/6	1
061010000	400	kék	25 lap	24/6; 26/6	1
061010013	400	fekete	25 lap	24/6; 26/6	1
061010085	400	szürke	25 lap	24/6; 26/6	1

**SAX 200:** Formatervezett, fémszerkezetű, műanyag testű tűzőgép, maximum 25 lap tűzési kapacitással. 24/6 kapocssal. Tűzési/fűzési mélység: 50 mm.

**SAX 400:** Fémszerkezetű, műanyag takaró elemekkel ellátott tűzőgép, fűző és tűző funkcióval. Használható kapocsméret: 24/6, 26/6. Tűzési/fűzési mélység: 65 mm. Egyszerre összetűzhető lapok száma: 25 lap.



**SAX 39 tűzőgép**

cikkszám	szín	kapacitás	kapocs méret	db/csomag
060830000	kék	25 lap	24/6; 26/6	1
060830020	piros	25 lap	24/6; 26/6	1
060830013	fekete	25 lap	24/6; 26/6	1
060830085	szürke	25 lap	24/6; 26/6	1

Műanyag testű, fémszerkezetű tűzőgép, fűző és tűző funkcióval. Használható kapocsméret: 24/6, 26/6. Tűzési mélység: 50 mm. Egyszerre összetűzhető lapok száma: 25 lap.



**SAX 620 tűzőgép**

cikkszám	szín	kapacitás	kapocs méret	db/csomag
060960000	kék	25 lap	24/6; 26/6	1
060960013	fekete	25 lap	24/6; 26/6	1
060960020	piros	25 lap	24/6; 26/6	1
060960085	szürke	25 lap	24/6; 26/6	1

Könnyű, fémtestű tűzőgép, tűzésre és fűzésre egyaránt alkalmas. Használható kapocsméret: 24/6, 26/6. Tűzési mélység: max 45 mm. Egyszerre összetűzhető lapok száma: 25 lap.



**BOXER SX 22 tűzőgép**

cikkszám	szín	kapacitás	kapocs méret	db/csomag
061080000	kék	40 lap	24/6; 26/6	1
061080020	piros	40 lap	24/6; 26/6	1
061080013	fekete	40 lap	24/6; 26/6	1

Fémszerkezetű tűzőgép, műanyag takaróelemekkel, kapocsiszedővel. „Finger-touch” technológiával: a tűzéshez 60%-kal kevesebb erőkifejtés szükséges. Használható kapocsméret: SX22: 24/6, 26/6. Egyszerre összetűzhető lapok száma: 40 lap.



Keresse a BOXER-Q tűzőkapcsokat a 139. oldalon!







**Hagyományos tűzés**  
A tűzőkapocs kerek formája miatt, a tűzés helyén a lapok sarkai megemelkednek.



**Lapos tűzés (Flat Clinch)**  
A hagyományos Flat Clinch technológia 30%-kal csökkenti az összetűzött lapok magasságát, így a korábban 10 iratrendezőnyi helyet foglaló dokumentummennyiség 7 iratrendezőben is elfér.



**Extra lapos tűzés (Super Flat Clinch™)**  
A szabadalmaztatott Super Flat Clinch™ technológia 40%-kal csökkenti az összetűzött lapok magasságát, így a korábban 10 iratrendezőnyi helyet foglaló dokumentummennyiség 6 iratrendezőben is elfér. A teljesen lapos tűzőkapocs nem karcolja meg az asztalt és nem sérti meg a többi dokumentumot sem.



**SuperFlatClinch™ technológia**

5 ÉV  
GARANCIA

2-30



CSAK RENDELÉSRE!

**S27 Supreme asztali tűzőgép** 1 db

Féltáras, SuperFlatClinch™ technológiával felszerelt tűzőgép. Belül teljesen fémből készült, tömör gumi aljzattal rendelkező tűzőgép a tökéletes precizitásért.

- Lapos és U-alakú tűzés
- Tűzési kapacitás: 30 lap (80 g-os papír)
- Max. tűzési mélység: 55 mm

Cikkszám	Szín	Tűzőkapocs típus
060430113	■ fekete/grafitszürke	24/6, 26/6
060430100	■ kék/kobalt	24/6, 26/6

**SAX**



**C SAX 519 Flat Clinch tűzőgép**

cikkszám	szín	kapacitás	kapocs méret	db/csomag
060870000	■ vegyes	20 lap	No 10	1

Műanyag testű, fémszerkezetű tűzőgép, beépített kapocskiszedő. A Flat-Clinch lapos tűzési technológia során a tűzésoldal lapos marad. Használható kapocsméret: No.10. Tűzési mélység: max.44 mm. Egyszerre összetűzhető lapok száma: max.20 lap.



**SAX**



**D SAX 539 Flat Clinch tűzőgép**

cikkszám	szín	kapacitás	kapocs méret	db/csomag
060900000	■ kék	30 lap	24/6, 26/6	1
060900013	■ fekete	30 lap	24/6, 26/6	1
060900020	■ piros	30 lap	24/6, 26/6	1

Műanyag testű, fémszerkezetű tűzőgép, beépített kapocskiszedő. A Flat-Clinch lapos tűzési technológia során a tűzésoldal lapos marad. Használható kapocsméret: 24/6, 26/6. Tűzési mélység: max.54 mm. Egyszerre összetűzhető lapok száma: max.30 lap.

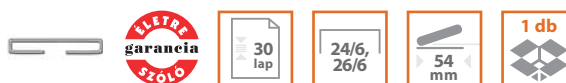

**ICO boxer**



**E BOXER 610, BOXER 620 tűzőgép**

cikkszám	típus	szín	kapacitás	kapocs mérete	db/csomag
061050000	610	■ fekete	12 lap	No 10	1
061052013	620	■ fekete	20 lap	24/6, 26/6	1

**BOXER 610:** Fémszerkezetű úgynevezett kalauz tűzőgép műanyag fogórészsel. Használható kapocsméret: No.10. Tűzési mélység: max. 45 mm. Egyszerre összefűzhető/tűzhető lapok száma: max.12 lap.

**BOXER 620:** Fém szerkezetű, csúszásgátló fogórészsel látták el. 24/6 és 26/6 kapocscsal működő, fűzésre és tűzésre egyaránt alkalmas tűzőgép. Tűzési mélység: 55 mm. Egyszerre összetűzhető lapok száma: 20 lap



### MAX HD-10K tűzőgép

cikkszám	szín	kapacitás	kapocs méret	db/csomag
061110150	bíbor	20 lap	No 10	1
061110100	kék	20 lap	No 10	1
061110149	lila	20 lap	No 10	1
061110180	narancs	20 lap	No 10	1
061110170	sárga	20 lap	No 10	1
061110140	v.zöld	20 lap	No 10	1

Krómacél testű, színes ujjpárnájú tűzőgép, beépített kapocskiszedővel, kinyitott állapotban alkalmas hajlításmentes tűzésre is. KIS GÉP, NAGY TELJESÍTMÉNY! Teljesítmény: 20 lap. Tűzési mélység: 55mm. Kapocstár: 50 db. Kapocs: No.10-1M.

**A MAX gépek ŐRÖK GARANCIÁJA csak MAX kapcsok használata esetén érvényesíthető!**



A

MAX



### MAX HD-10NX kézi tűzőgép

cikkszám	szín	kapacitás	kapocs méret	db/csomag
061120000	kék	20 lap	No 10	1
061120015	rózsza	20 lap	No 10	1
061120070	sárga	20 lap	No 10	1
061120085	szürke	20 lap	No 10	1

Krómacél testű, színes műanyag borítású tűzőgép, könnyű kapocstöltésű mechanikával, ergonomikus kialakításban, beépített kapocskiszedővel. A kapocstár oldalán lévő nyíláson látható a gépben lévő kapocs mennyisége. KIS GÉP, NAGY TELJESÍTMÉNY! Teljesítmény: 20 lap. Tűzési mélység: 55mm.

**A MAX gépek ŐRÖK GARANCIÁJA csak MAX kapcsok használata esetén érvényesíthető!**



B

MAX

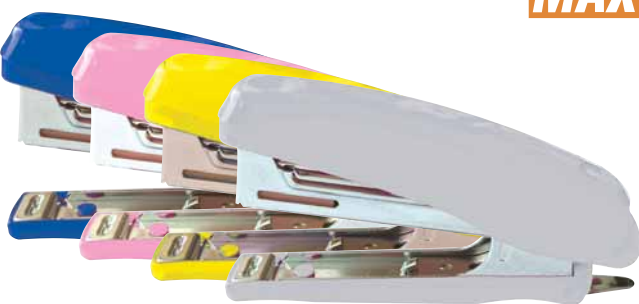

### MAX HD-10D kézi tűzőgép

cikkszám	szín	kapacitás	kapocs méret	db/csomag
061130000	kék	20 lap	No 10	1
061130013	fekete	20 lap	No 10	1
061130015	rózsza	20 lap	No 10	1

Krómacél testű, színes műanyag borítású tűzőgép, nagyobb kapocstárral, könnyű töltésű mechanikával, beépített kapocskiszedővel. A kapocstár oldalán lévő nyíláson látható a gépben lévő kapocs mennyisége. KIS GÉP, NAGY TELJESÍTMÉNY! Teljesítmény: 20 lap. Tűzési mélység: 65mm.

**A MAX gépek ŐRÖK GARANCIÁJA csak MAX kapcsok használata esetén érvényesíthető!**



C

MAX



### MAX HD-10DF kézi tűzőgép Flat Clinch

cikkszám	szín	kapacitás	kapocs méret	db/csomag
061100000	kék	20 lap	No 10	1
061110213	fekete	20 lap	No 10	1
061110215	rózsza	20 lap	No 10	1
061110285	szürke	20 lap	No 10	1

Minőség és ergonómia felsőfokon! FLAT-CLINCH LAPOS TŰZÉS technológia. Könnyű töltésű 100 db-os krómacél testű kapocstárral, beépített kapocskiszedővel. Az egyedülálló technológia miatt a tűzésoldal lapos marad, és a MAX kapocs könnyen eltávolítható!

**A MAX gépek ŐRÖK GARANCIÁJA csak MAX kapcsok használata esetén érvényesíthető!**



D

MAX



### MAX HD-50 tűzőgép

cikkszám	szín	kapacitás	kapocs méret	db/csomag
061140000	kék	25 lap	24/6	1

Hagyományos, 24/6 kapocccsal működő tűzőgép, krómacél testtel, kék színű műanyag borítással. A tűzőlap elfordításával kifelé hajlítot, a gép kinyitásával hajlításmentes tűzésre is képes. Teljesítmény: 25 lap. Tűzési mélység: 64mm.

**A MAX gépek ŐRÖK GARANCIÁJA csak MAX kapcsok használata esetén érvényesíthető!**



E

MAX



5

**MAX****A MAX HD-50F kézi-asztali tűzőgép Flat Clinch**

cikkszám	szín	kapacitás	kapocs méret	db/csomag
061230000	fekete	20 lap	24/6	1

Kézi-asztali tűzőgép krómácel testtel, műanyag-gumirozott borítással, „FLAT-CLINCH” lapos tűzés mechanikával. A TŰZÉSOLDALON A LAPOK HELYIGÉNYE KISEBB, AZ ANYAG ESZTÉTIKUSABB! Ergonómikus forma, könnyű tűzés! Teljesítmény: 20 lap. Tűzési mélység: 47 mm. Kapocstár: 50 db. Kapocs: 24/6. Szín: fekete

**A MAX gépek ÖRÖK GARANCIÁJA csak MAX kapcsok használata esetén érvényesíthető!**

**B ICO GREEN tűzőgép**

cikkszám	szín	kapacitás	kapocs méret	db/csomag
060990000	zöld/sárga	20 lap	24/6; 26/6	1

Fémszerkezetű tűzőgép, melynek különlegessége, hogy takaróelemei kukorica alapú, biológiailag lebomló műanyagból készülnek.



Az ICO Green lyukasztót a 129. oldalon találja!



5

**Rapid****C RAPID Fashion F16 tűzőgép**

cikkszám	szín	kapacitás	kapocs méret	db/csomag
061082000	vízkek	20 lap	24/6; 26/6	1
061082013	fekete	20 lap	24/6; 26/6	1
061082020	meggyvörös	20 lap	24/6; 26/6	1

Acélszerkezetű féltáras tűzőgép, kiváló minőségű ABS műanyagból és TPE gumból. 24/6, 26/6 kapocshoz. Kapacitás: 20 lap. Zárt és nyitott tűzésre alkalmas. Tűzési mélység: 55mm. Kiválóan illik az FC10-es és FC20-as lyukasztóhoz.

Keresse az FC10-es és FC20-as lyukasztót a 130. oldalon!

**Rapid****D RAPID Fashion FM20 tűzőgép**

cikkszám	szín	kapacitás	kapocs méret	db/csomag
061082113	fekete	20 lap	24/6; 26/6	1
061082199	ezüst	20 lap	24/6; 26/6	1

Robosztus, féltáras, teljesen fémből készült tűzőgép. A gumból készült felsőrész és aljzat tökéletes egyensúlyt biztosít az ergonómia és tűzési precizitás között. U-alakú és nyitott tűzésre is alkalmas. Gumi felsőrész és gumi aljzat.

**Rapid****E RAPID Baby-Ray Fashion mini tűzőgép**

cikkszám	szín	kapacitás	kapocs méret	db/csomag
061082290	áttetsző fehér	10 lap	24/6; 26/6	1
061082200	égbék	10 lap	24/6; 26/6	1

Praktikus és kompakt mini tűzőgép, beépített fém tűzőkapocs kiszedővel. Vigye magával ezt a mókás és színes tűzőgépet utazáshoz, elfér az akkátáskájában vagy a táskában. Kapacitás: 10 lap. Használható kapocs méret: 24/6, 26/6.







**electric**

## LEITZ NEXXT ELEKTROMOS TŰZŐGÉPEK

Bemutatjuk Önnek az új generációs Leitz Nexxt elektromos tűzőgépeket! A Nexxt termékcsaládra jellemző Leitz minőség és kifinomult formatervezés most elektromos, könnyen, egykézzel használható működéssel lett kiegészítve. Próbálja ki Ön is, hogy megtapasztalja az elektromos tűzés egyedülálló élményét!

**LEITZ**  
NEXXT SERIES



**electric**

### Leitz NeXXt Elektromos tűzőgép 5533

NeXXt generációs elektromos tűzőgép. A NeXXt termékcsaládra jellemző kifinomult formatervezés és minőség egykézzel használható, elektromos működéssel kombinálva.

- Megbízható teljesítmény - hálózatról működtethető, így sosem marad áramellátás nélkül
- Ideális gyakori használatra
- Használja e2 elektromos tűzőkapocssal a tökéletes eredmény érdekében!
- Méretek: 95 x 86 x 209mm
- Adapterrel és 200db e2 tűzőkapocssal szállítjuk

	Kapacitás (lap)	Megnevezés	Cikkszám	db/csomag
A	20	<input type="checkbox"/> Fehér	061541090	1
B	20	<input checked="" type="checkbox"/> Kék	061541000	1
C	20	<input type="checkbox"/> Fekete	061541013	1
Leitz Elektromos tűzőkapocs ÚJ				
	e2	2500 db / doboz	062451010	1

D



**LEITZ**  
NEXXT SERIES



**electric**

### Leitz NeXXt Elektromos tűzőgép 5532

NeXXt generációs elektromos tűzőgép. A NeXXt termékcsaládra jellemző kifinomult formatervezés és minőség egykézzel használható, elektromos működéssel kombinálva.

- Megbízható teljesítmény - hálózatról működtethető, így sosem marad áramellátás nélkül
- Ideális gyakori használatra
- Használja e1 elektromos tűzőkapocssal a tökéletes eredmény érdekében!
- Méretek: 84 x 86 x 159mm
- Adapterrel és 1.000db e1 tűzőkapocssal szállítjuk

	Kapacitás (lap)	Megnevezés	Cikkszám	db/csomag
A	10	<input type="checkbox"/> Fehér	061850090	1
B	10	<input checked="" type="checkbox"/> Kék	061850000	1
C	10	<input type="checkbox"/> Fekete	061850013	1
Leitz Elektromos tűzőkapocs ÚJ				
	e1	2500 db / doboz	062451000	1

D





## A Mechanikus tűzőgép

cikkszám	szín	kapacitás	kapocs méret	db/csomag
061081100	fekete	10 lap	No 10	1
061081110	fekete	20 lap	24/6	1

Mechanikusan működő tűzőgép. Kapacitás: 10 és 20 lap. Használható kapocs méret: No 10 és 24/6.



## B BOXER PREMIUM 3500, 5500 tűzőgép

cikkszám	típus	szín	kapacitás	kapocs mérete	db/csomag
061030013	3500	fekete	100 lap	23/6 - 23/12	1
061040013	5500	fekete	240 lap	23/6 - 23/24	1

**BOXER 3500:** Formatervezett, előlötöltős, nagy teljesítményű tűzőgép. A kapcsok újratöltése a rugós szerkezet segítségével gyorsan és egyszerűen valósítható meg. Tűzési mélysége állítható, egy könnyen mozgatható távtartóval. Talpán gumibetétek biztosítják, hogy megfelelően illeszkedjen az asztalfelülethez. Tűzési mélysége állítható, max. 45 mm. Egyszerre összefűzhető lapok száma: 23/6, 24/6 kapocccsal- 30 lap / 23/8 kapocccsal- 50 lap / 23/10 kapocccsal- 70 lap / 23/13 kapocccsal 100 lap.

**BOXER 5500:** Előlötöltős, nagy teljesítményű tűzőgép, fűző és tűző funkció, állítható fűzési mélység, gumibetéttel ellátott csúszásgátló talp, kapocs újratöltő rugós szerkezet. Tűzési mélység: max. 7-70 mm. Egyszerre összetűzhető lapok száma kapocs mérettől függően: 23/6 kapocccsal 2-30lap; 23/8-as kapocccsal 30-50lap; 23/10-es kapocccsal 30-70lap; 23/13-as kapocccsal 50-100lap; 23/17-es kapocccsal 120-160lap; 23/20-as kapocccsal 140-200lap; 23/24-es kapocccsal 200-240lap.

Keresse a BOXER-Q tűzőkapcsokat a 139. oldalon!



## C Office 1 TASCÓ ipari tűzőgép

cikkszám	kapacitás	kapocs méret	db/csomag
061053010	100 lap	24/6	1

Nagy teljesítményű karos lyukasztógép, műanyag kiegészítővel állítható távtartóval. A lyukasztóbélyeg speciális mechanikájának köszönhetően fele akkora erőfelfejtés szükséges a lapok átlukasztásához. Egyszerre lyukasztható lapok száma: 100 lap.



## D Kapocskiszedő

cikkszám	szín	db/csomag
061950000	fekete	1

Minden típusú tűzőkapocs gyors eltávolításához használható kapocskiszedő.



SAX 700 kapocskiszedő

cikkszám	szín	db/csomag
061910000	 fekete,kék,piros	1

Minden típusú tűzőkapocs gyors eltávolításához használható kapocskiszedő, mely egy kis csap segítségével zárt ill. rögzített helyzetbe hozható.

A



RAPID standard horganyzott tűzőkapcsok

cikkszám	típus	megnevezés	kiszerezés	kapacitás	doboz/csom.
062451100	No 10	standard	1000 db	10 lap	1
450000120	23/6	standard	1000 db	20 lap	1
062451110	23/8	standard	1000 db	40 lap	1
450000121	23/10	standard	1000 db	70 lap	1
450000122	23/12	standard	1000 db	20 lap	1
450000053	24/6	standard	1000 db	20 lap	1
062451120	24/6	standard	5000 db	20 lap	1
450000055	26/6	standard	1000 db	20 lap	1

Kiváló minőségű, horganyzott puha kapocs a legkényelmesebb felhasználás érdekében. RAPID garancia: a kapocsláb 6 mm-nél soha nem rövidebb, garantált a biztos tűzés.

B



RAPID tűzőkapocs kazetta

cikkszám	típus	kiszerezés	kapacitás	doboz/csom.
450000125	R5050	5000 db	2-50 lap	1
450000069	R5080	5000 db	2-50 lap	1

A RAPID 5050e tűzőgéphez való 5 000db-os tűzőkapocskazetta. Kapacitás: 2-50 lap (80 g-os papír) Minden egyes patroncsere során a kopórészek is kicserélésre kerülnek. A RAPID 5080e tűzőgéphez való 5 000db-os tűzőkapocskazetta. Kapacitás: 2-50 lap (80 g-os papír) Minden egyes patroncsere során a kopórészek is kicserélésre kerülnek.

C



BOXER-Q tűzőkapcsok

cikkszám	típus	kiszerezés	méret	doboz/csomag
062220000	No 10	1000 db	9 x 5	1/10
062030000	24/6	1000 db	11,5 x 6	1/10
062230000	23/8	1000 db	11,5 x 8	1/10
062240000	23/10	1000 db	11,5 x 10	1/10
062250000	23/13	1000 db	11,5 x 13	1/10
062260000	23/15	1000 db	11,5 x 15	1/10
062270000	23/20	1000 db	11,5 x 20	1/10
062280000	23/23	1000 db	11,5 x 23	1/10
062290000	23/17	1000 db	11,5 x 17	1/10

Nagy teljesítményű tűzőgépekhez használható kapocs, amely alapanyagának köszönhetően erőteljes, hosszútávon is tartós tűzést tesz lehetővé. Hegyezett, extra erős, galvanikusan horganyzott tűzőkapocs.

D



KÍNAI tűzőkapcsok

cikkszám	típus	kiszerezés	kapacitás	doboz/csomag
062000000	No 10	1000 db	10 lap	10/500
062040000	24/6	1000 db	20 lap	10/500

Galvanikusan horganyzott tűzőkapcsok.

E







### A ICO tűzőkapcsok

cikkszám	típus	kiszérelés	kapacitás	doboz/csomag
062210000	No 10	1000 db	10 lap	10/1000
062020000	24/6	1000 db	25 lap	10/500
062370000	26/6 Cink		25 lap	10

Galvanikusan horganyzott tűzőkapcsok.



### MAX



### B MAX tűzőkapcsok

cikkszám	típus	kapacitás	doboz/csomag
062010000	No 10	10 lap	20/100
062100000	24/10	20 lap	10
062060000	24/6	20 lap	20/300

Kiváló minőségű tűzőkapcsok. **A MAX gépek ÖRÖK GARANCIÁJA csak MAX kapcsok használata esetén érvényesíthető!**



5

### C Irat/ binderszipes fekete



cikkszám	méret	kiszérelés	csomag/gyűjtő
063880013	15 mm	12	12
063900013	19 mm	12	12
063920013	25 mm	12	12
063940013	32 mm	12	12
063960013	41 mm	12	12
063980013	51 mm	12	12

Iratok összefogásának egyik leggyorsabb és legegyszerűbb eszköze.



### D MAGIC CLIP iratcsiptető + kapocs

cikkszám	típus	kapocs gerinc mérete	kiszérelés	db/doboz
064060000	iratcsiptető	4,8 és 6,4mm	1 db	24
064060200	iratcsiptető kapocs	4,8 mm	50 db	24
064060400	iratcsiptető kapocs	6,4 mm	50 db	24

Speciális fűzőszerkezet, a lapok gyors, roncsolásmentes összefogásához. A Clip 48A vagy Clip 64A kapcsokat behelyezzük a Magic Clipper gépbe, majd egy egyszerű mozdulattal a papírlapokra csúsztatjuk. A kapcsok erősen összetartják a lapokat, ugyanakkor eltávolítás után, ismét felhasználhatóak. Kapcsok gerinc mérete: 4,8 mm és 6,4 mm.



### E ICO miltonkapocs

cikkszám	típus	méret	kiszérelés	doboz/gyűjtő
063630000	442	16mm	100 db	100
063640000	444	25mm	100 db	100
063660000	445	30mm	100 db	100

Speciális iratösszefűző kapocs, három méretben. Alapanyaga:sárga réz. Kiszérelés:100db/doboz.



### Műszaki rajzszög

cikkszám	kiszerezés	doboz/gyűjtő
063120000	100 db	10/500
063140000	50 db	10/1000

Hagyományos nikkelezett műszaki rajzszög.



A



### Színes rajzszög

cikkszám	kiszerezés	típus	db/doboz
062740000	100 db	Colorfun	10
062790200	100 db	PF224	10

Színes fejű, műanyag bevonatú rajzszög.



B



### Gombostű

cikkszám	típus	kiszerezés	doboz/gyűjtő
063700000	hagyományos	50 g	10
063720100	színes	25 db-os	24/288

Irodai és otthoni felhasználásra ajánlott gombostűk hagyományos és színes változatban kaphatók.

C

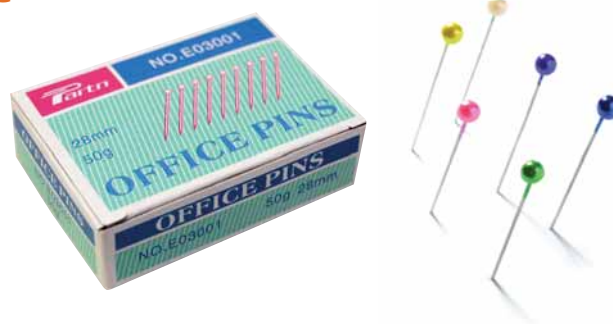

### ICO Gémkapcsok

cikkszám	típus	fajta	vastagság	kiszerezés	doboz/gyűjtő
062500000	R28	réz	28 mm	100	10/100
062510000	H28	horganyzott	28 mm	100	10/100
062530000	R50	réz	50 mm	100	10/100

Rezezt és horganyzott gémkapcsok.



D



### Színes gémkapcsok

cikkszám	típus	kiszerezés	db/doboz
062710300	28 mm	100 db	10
062640000	33 mm	100 db	10
062710100	50 mm	100 db	10

Színes, műanyag borítással ellátott gémkapcsok.

E



ICO



### A ICO GREEN gémmkapocstartó

cikkszám	szín	db/doboz
143110000	zöld/sárga	1/10

Lebomló műanyagból készült környezetbarát mágneses gémmkapocstartó.

Keresse a Green család többi tagját a 129, 136 és 144. oldalakon!



5

ICO

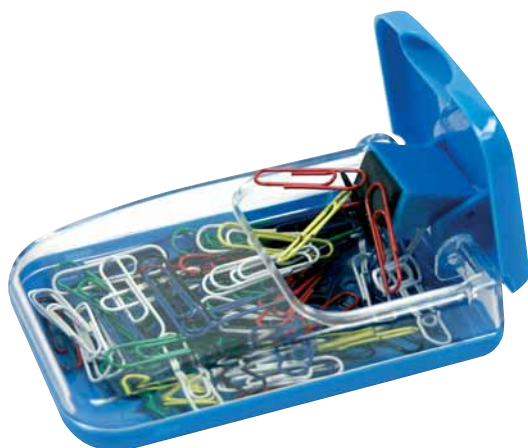

### B ICO Clip-Box mágneses gémmkapocstartó

cikkszám	típus	db/doboz
143010000	988	12

Átlátszó, műanyag testű gémmkapocstartó, melynek fedele mágnessel ellátott, így a gémmkapcsok könnyű hozzáférhetőségét teszi lehetővé használója számára.



ICO



### C ICO LUX mágneses gémmkapocstartó

cikkszám	szín	db/doboz
143080000	tr fekete, tr kék, fehér	10

Mágneses gémmkapocstartó, csúszásgátló vagy ragasztható talppal, fehér, transzparens, kék és fekete színekben. Kivitelével harmonizál az ICO Lux család minden tagja.



SaKOTA



### D SaKOTA gémmkapocstartó fémrácsos

cikkszám	méret	szín	db/doboz
143070013	3 cm-es	fekete	6/120

3 cm magas fémrácsos, kerek gémmkapocstartó. Mérete: 3x10,5cm





### MAS gumírozott irodai ollók

cikkszám	típus	méret	db/doboz
066620100	1220	20 cm	12/72
066620102	1222	22 cm	12/72
066620104	1225	25 cm	12/48

Elsősorban irodai használatra kifejlesztett gumírozott ollók különféle méretben.



A



### DAHLE ollók

cikkszám	típus	méret	db/doboz
066540000	54605	13cm	10
066520000	54606	16 cm	10
066510000	54608	21 cm	10
066500000	54610	26 cm	10

Irodai papírvágó ollók különféle méretben. Más anyag (pl. fém- műanyag lemez) NEM vágható az ollóval!



B



5

### FISKARS ollók

cikkszám	megnevezés	típus	méret	db/doboz
066830000	papírvágó	859859	17 cm	10
066850000	általános	719353	21 cm	10
066820000	általános	859853	21,4 cm	10
066780000	papírvágó	839965	27 cm	10

A Fiskars ollók több mint 40 éve képviselik a minőséget és a megbízhatóságot. A klasszikus formatervezésű, ergonomikus kialakítású nyél a mai napig etalon az ollók körében. A nyelet fröccsöntéssel rögzítik a pengéire. A penge feszessége csavar segítségével könnyen állítható. Minden Fiskars olló mosogatógépben is tisztítható!



C



### STANGER irodai ollók

cikkszám	típus	méret	db/doboz
066620000	340102	15,5 cm	10/200
066610000	340101	21 cm	10/200
066600000	340100	25 cm	10/200

Irodai használatra kifejlesztett ollók. Rozsdamentes acél vágóélel és ergonomikusan kialakított, gumírozott fogórészsel.



D





Desktop solutions...



### A MAS írószertartók beépített ragasztószalag adagolóval

cikkszám	típus	rekeszek száma	beépített ragasztószalag adagoló	szín	db/doboz
141090200	810	9	nincs	átlátszó	18
141090210	815	7	igen	átlátszó	18
141090270	1438	6	igen	fekete	12
141090280	1438	6	igen	átlátszó	12

Műanyag írószertartók, beépített ragasztószalagadagolóval. **A terméket üresen szállítjuk!**



Desktop solutions...



### B MAS írószertartó pohár szögletes

cikkszám	típus	rekeszek száma	szín	db/doboz
141090230	490	2	fekete	72
141090240	490	2	átlátszó	72
141090250	1440	1	fekete	36
141090260	1440	1	átlátszó	36

Írószertartó poharak 1 illetve 2 rekeszes változatban.



5



### C ICO Smart írószertartó

cikkszám	szín	rekeszek száma	db/doboz
141090540	vil. zöld	6	1
141090500	vil. kék	6	1
141090570	narancssárga	6	1
141090515	pink	6	1

Formatervezett, műanyag testű, hat rekeszes, különféle méretű jegyzetbőmbök tárolására alkalmas asztali jegyzetbőmb- és írószertartó. A SAX design termékszállítóhoz illő, 4 féle élénk színben.

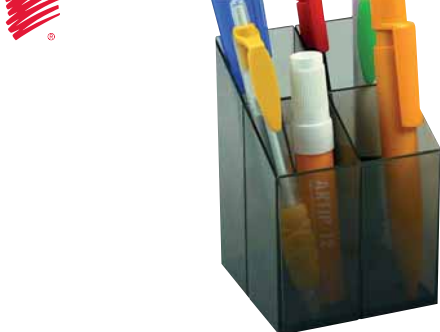

### D ICO írószertartó

cikkszám	szín	rekeszek száma	db/doboz
141530013	tr. füst	4	12

Asztali írószertartó szögletes kivitelben 4 tárolórekesz. Színe: transzparens füst.



### E ICO Green Planet írószertartó

cikkszám	szín	rekeszek száma	db/doboz
141410000	zöld/sárga	3	1

Formatervezett asztali írószertartó 3 tároló rekeszrel. Sárga és zöld színben. Különlegessége, hogy kukorica alapú, biológiailag lebomló műanyagból készül.



Az ICO Green gémpapocstartót megtalálja a 142. oldalon.



**ESSELTE Europost VIVIDA írószertartó pohár**

cikkszám	szín	rekeszek száma	csom.e	db/doboz
141090415	kék	2	1	6
141090420	piros	2	1	6
141090490	fehér	2	1	6
141920013	fekete	2	1	6

Kétrekeszes, formatervezett, kis helyigényű asztali tolltartó, amely ideális tollak, mobiltelefon és egyéb kisebb tárgyak tárolására. A lekerekített forma kényelmesebb használatot biztosít.



A



V-I-V-I-D-A



**LEITZ Allura áttetsző írószertartó**

cikkszám	típus	szín	db/doboz
141090000	52020005	kék	1
141090085	52020092	szürke	1

Áttetsző, többfunkciós írószertartó, melyen CD-k, névjegykártyák tárolására alkalmas részek, valamint az Allura tolltartónak kialakított mélyedés található. A tálca tollak, ceruzák tárolása mellett, alkalmas mobiltelefon elhelyezésére is. A mobiltelefon akár töltés közben is a tálcára helyezhető, mert az írószertartó alján egy, a töltő drótjának kialakított rész található. Különleges formatervezésének köszönhetően, az Allura irattálcára is stabilan ráhelyezhető.



Keresse az Allura szemetes kosarat a 278. oldalon!

B



LEITZ

**Asztali írószertartó órával**

cikkszám	típus	rekeszek száma	db/doboz
141890100	Fello	1+2	1

1 rekeszes, fémrácsos írószertartó, az alján 2 db kihajtható gémpapocstartóval. Az írószertartó digitális órával van felszerelve, mely a hőmérsékletet is mutatja.



C



Empen

**SaKOTA fémrácsos forgatható írószertartó**

cikkszám	rekeszek száma	szín	csom.e	db/doboz
141700020	7	angol vörös	1	1/54
141700013	7	fekete	1	1/54
141700042	7	fenyőzöld	1	1/54
141700099	7	ezüst	1	1/54

Praktikus forgatható írószertartó írószerek, olló, vonalzó, jegyzetkönyv részére. Tartozékok nélkül szállítjuk.



D



SaKOTA

**SaKOTA fémrácsos írószertartó poharak**

cikkszám	típus	szín	méret	db/doboz
141730020	kerek	angol vörös	9 cm	6/96
141730042	kerek	fenyőzöld	9 cm	6/96
141880013	kerek	fekete	9 cm	6/96
141830013	szögletes	fekete	14 cm	6/48
141840099	szögletes	ezüst	14 cm	6/48

Fémrácsos írószertartó poharak különféle méretben.



E



SaKOTA

5



**trodát**



BEVÉTELEZVE 2009 DEC 31



### A TRODAT automata dátumbélyegzők

cikkszám	típus	karakter magasság	db/doboz	db/csomag
113200400	4810	év-hó-nap	3,8 mm	10
113201000	4817	dátum+szöveg	3,8 mm	5

Önfestékező dátum és szövegbélyegzők. Műanyag test, az évszalag 12 évig használható. A beépített cserepárna gyorsan cserélhető.

**trodát**



### B TRODAT kirakós bélyegzők

cikkszám	megnevezés	típus	kar. magasság	cserepárna	db/dob.
113600000	4951	max 3 sor szöveg	3 mm	6/4911	1
113602000	4952	max 4 sor szöveg	3 és 4 mm	6/4912	1
113600300	4953	max 5 sor szöveg	3 és 4 mm	6/4913	1

**TRODAT 4951:** 1 db 6003-as betűkészlet (karaktermagasság 3 mm)  
**TRODAT 4952:** 1 db 6003-as betűkészlet (karaktermagasság 3 mm), 1 db 6004-es betűkészlet (karaktermagasság 4mm)  
**TRODAT 4953:** 1 db 6003-as betűkészlet (karaktermagasság 3 mm), 1 db 6004-es betűkészlet (karaktermagasság 4 mm)

**trodát**

5



Kérjük érdeklődjön az ügyfélszolgálatunknál, amennyiben nem a feltüntetett színeket keresi.



### C TRODAT Printy bélyegzők és cserepárnák

cikkszám	megnevezés	típus	szín	Max lenyomatméret	db/doboz
112000000	Bélyegzőház	4910	kék, fekete, piros, lila, zöld	26 x 9 mm	10
115100000	Cserepárna	6/4910	kék		10
115100013	Cserepárna	6/4910	fekete		10
112000200	Bélyegzőház	4911	kék, fekete, piros, pink, zöld	38 x 14 mm	10
115110000	Cserepárna	6/4911	kék		10
115110013	Cserepárna	6/4911	fekete		10
112000400	Bélyegzőház	4912	kék, fekete, piros, pink, zöld	47 x 18 mm	10
115120000	Cserepárna	6/4912	kék		10
115120013	Cserepárna	6/4912	fekete		10
112000600	Bélyegzőház	4913	kék, fekete, piros, pink, zöld	58 x 22 mm	10
115130000	Cserepárna	6/4913	kék		10
115130013	Cserepárna	6/4913	fekete		10
115000013	Cserepárna	6/4817	fekete		10

A bélyegző cserepárnák 5 féle színben elérhetőek: fekete, kék, piros, zöld, lila. Kérjük érdeklődjön az ügyfélszolgálatunknál, amennyiben nem a feltüntetett színeket keresi. **Minden méretnél és típusnál létezik natúr színű cserepárna is!**

## TRODAT BESTSELLERS. KLÍMASEMLEGESEK. ALAPBÓL KÖRNYEZETBARÁTAK.

Trodát Bestsellerek – klímasemlegesség három lépésben:

1. **CO<sub>2</sub> elkerülés** a technológiai fejlesztéseknek köszönhetően.
2. **CO<sub>2</sub> kibocsátás mérséklése** a lehető legnagyobb arányú újrahasznosított műanyag felhasználása által.
3. **Az elkerülhetetlen CO<sub>2</sub> lábnyom kompenzációja** a WWF® által ajánlott Gold Standard klímavédelmi projektekbe történő befektetésekkel.



**trodát**



### E TRODAT 5756 sorszámbélyegzők

cikkszám	típus	db/doboz	cikkszám	cserepárna	szín
113970100	fém	1	115160100	6/5756	kék, fekete
113970110	műanyag	1			

Automata sorszámbélyegző, 6 karakteres. Az első 5 karakternél a nulla kialakítható.



**COLOP automata dátum és szóbélyegzők, cserepárnák** A



cikkszám	megnevezés	típus	típus 2	csom. e.	cikkszám	cserepárna
113501000	szóbélyegző dátummal	S120WD	szöveg + dátum	1	450044114	E/12
113502000	mini dátumozó	S120	év-hónap -nap	1	115300000	E/10

**S120WD:** A legkisebb önfestékező dátumbélyegző 12 irodai kifejezéssel. Az év-szalag 12 évig használható. Választható szavak: ÁTUTALVA, ÁTVÉVE, BEVÉTELEZVE, ELINTÉZVE, ELLENŐRIZVE, ÉRKEZETT, FIZETVE, IKTATVA, KIADVA, KÖNYVELVE, MEGRENDELVE, SZÁMLÁZVA.

**S120:** A világ legkisebb önfestékező dátumbélyegzője - év/hónap/nap dátum formátummal. Az évszalag 12 évig használható.



**STANGER bélyegzőfesték** B



cikkszám	űrtartalom	szín	db/doboz
117510000	25 ml	kék	6/216
117510013	25 ml	fekete	6/216
117510020	25 ml	piros	6/216
117510040	25 ml	zöld	6/216
117510049	25 ml	lila	6/216

Bélyegzőpárna festék vízbázisú 25ml-es kiszerelésben. 5 féle színben kapható.



**STANGER fémházas bélyegzőpárna No.2** C



cikkszám	méret	szín	db/doboz
115650000	7 x 11 cm	kék	12/96
115650013	7 x 11 cm	fekete	12/96
115650020	7 x 11 cm	piros	12/96
115650040	7 x 11 cm	zöld	12/96
115650049	7 x 11 cm	lila	12/96
115650026	7 x 11 cm	natúr	12/96

Hagyományos bélyegzőkhöz használható fémházas bélyegzőpárna. Mérete: 7 x 11 cm



**PELIKÁN indigó A/4** D



cikkszám	megnevezés	típus	típus2	kiszérlés	doboz/csom.
110000000	Plenticopy	kézi	200 H	100 ív	1
110070000	Handy film	kézi	205	100 ív	1
110100000	Hand Carbon	kézi	500 H	100 ív	1
110110000	Type Carbon	gépi	2000 G	100 ív	1

Indigó, kék színű oldószeres festék bevonat műanyag fólián.





### A ICO zselés ujjnedvesítő

cikkszám	űrtartalom	db/doboz
143540000	20 ml	12

Zselével töltött ujjnedvesítő egyszerű és elegáns használatot biztosít. Illat: mentolos. 20ml-es



### B ICO szivacsos ujjnedvesítő

cikkszám	típus	db/doboz
143520000	hagyományos	25
143500000	LUX	12

Formatervezett nedvesítő szivacsból - pl.: bélyeg ragasztáshoz, pénzsámolóhoz, ragasztószalag nedvesítéséhez. Fehér, transzparens kék és fekete színekben.

Keresse az ICO LUX termékcsalád további tagjait a 142. oldalon!



5



### C ICO levélbontó kés

cikkszám	típus	db/doboz
065100000	fém	12
065120000	fém + fa markolat	12

Levélbontó kés fa markolattal vagy teljesen fém markolattal borítékok könnyű, egyszerű felbontásához.



### D DYMO M2 levélmérleg

cikkszám	típus	kapacitás
278980000	M2	2kg

Kompakt és pontos mérlegek a küldemények és csomagok mérésére. A várakoztató funkcióval a kijelző tartalma nyolc másodpercig tartható a csomag levétele után: kényelmes megoldás, ha a nagyméretű csomagtól vagy küldeménytől nem látszódná a kijelző. Tára funkció: a göngyölegben tárolt tartalom súlyának a lemérésére. Automatikus kikapcsolás. Takarékos elemhasználat (3 db AAA elem, nem tartozék).



### E DYMO M5 postai levélmérleg

cikkszám	típus	kapacitás
278980001	M5	5kg

A DYMO® M5 postai mérleg segítségével megállapíthatja a borítékok és a közepes méretű küldemények pontos súlyát, és ezzel együtt a pontos postai költséget is. Nem kell többé hosszasan várakoznia a postahivatalokban. A várakoztatási és tara, valamint további funkcióknak köszönhetően működése pontos és professzionális. A tara funkcióval kivonható a tárolóedény súlya, ha a mérés tárolóedényben történik.

